

SCD90IMX9-1

Størrelse komfyr
Antall stekeovner med energimerking
Varmekilde kammer
Type platetopp
Hovedovn, type
EAN-kode
Energi effektivitetsklasse

90x60 cm
1
Elektrisk
Induksjonstoppe
Termoventilert
8017709279240
A



Estetisk linje

Estetikk	Mista	Farge på knapper	Sort
Serie	Concerto	Antall kontroller	7
Farge	Rustfritt stål	Farge på silketrykk	Sort
Finish	Satinert	Håndtak	Smeg rundt håndtak
Design	Rund design	Håndtak farge	Børstet rustfritt stål
Ovnsdør	Helglass	Glasstype i ovnsdør	Stopsol
Hettefarge	Rustfritt stål	Føtter	Sølv
Overflate kommandopanel bryterne	Rustfritt stål	Oppbevaringsavdeling	Dør
kontroller farge	Smeg Classic	Logo	Preget
Type display	Rustfritt stål	Posisjon logo	Panel under ovnen
	5 elektroniske knapper		

Programmer/funksjoner

Antal kokefunksjoner 8

Tradisjonelle tilberedningsfunksjoner



Statisk



Ventilert



Varmluft



Eco



Liten grill



Stor grill



Vifte grill (stor)



Vifte assistert base

Rengjøringsfunksjoner



Kokeplatefunksjoner



Funksjonssperre	Ja	Begrenset Styrke	3700, 4800, 7400 W
Modus for begrenset effektforbruk	Ja	forbrukmodus - steg	

Tekniske data – kokeplate



Antall tilberedningssoner 5

Venstre foran - Induksjon - enkel - 2.30 kW - Booster 3.00 kW - Ø 21.0 cm

Venstre bak - Induksjon - enkel - 1.30 kW - Booster 1.40 kW - Ø 18.0 cm

Midten - Induksjon - enkel - 2.30 kW - Booster 3.00 kW - Ø 27.0 cm

Høyre bak - Induksjon - enkel - 1.30 kW - Booster 1.40 kW - Ø 18.0 cm

Høyre foran - Induksjon - enkel - 2.30 kW - Booster 3.00 kW - Ø 21.0 cm

Antall ekstra hurtige tilberedningssoner	5	Angivelse av minste størrelse på stekepanne	Ja
Automatisk avstenging ved overheting	Ja	Indikator for valgt sone	Ja
Kasserolledetektering	Ja		

Tekniske data – hovedovn



Vifte nummer	2	Avtakbar innerdør	Ja
Nettovolum, stekeovn 1	115 l	Antall glass i ovnsdøren	3
Bruttovolum, stekeovn 1	129 l	Antall varmereflekerende glass i dør	2
Materiale ovnsrom	Ever clean-omalje	Sikkerhetstermostat	Ja
Antall hyller	5	Kjølesystem	Tangential
Type hylleplan	Metalstativer	Nettomål for ovnsrom (H x B x D)	371x724x418 mm
Lystype	Halogen	Temperaturkontroll	Elektromekanisk
Lyseffekt	40 W	Undervarmeelement, effekt	1700 W
Tidsinnstilling	Start og stopp	Overvarmeelement – effekt	1200 W
Lampe tennes når dør åpnes	Ja	Grillelement	1700 W
Dør åpning type	klaff ned	Stor grill – effekt	2900 W
Avtakbar dør	Ja	Varmluftselement - effekt	2 x 1550 W
Innerdør i helglass	Ja	Grill type	Elektrisk

Funksjoner for hovedovn

Timer	Ja	Laveste temperatur	50 °C
Lydsignal for tilberedningsslutt	Ja	Høyeste temperatur	260 °C

Standardtilbehør – hovedovn

Rist med bakre stopp og sidestopp	1	40mm ovnsbrett	1
20 mm ovnsbrett	1	Ovnsrist	1

Elektrisk tilkobling

Elektrisk tilkoblingseffekt	10600 W	Type strømkabel installert	Ja, enkel fase
Strøm	46 A	Type ledning	Ja, dobbel og trefase
Spenning	220-240 V	Frekvens	50/60 Hz
Spenning (V)	380-415 V	Morsettiera	5-polet

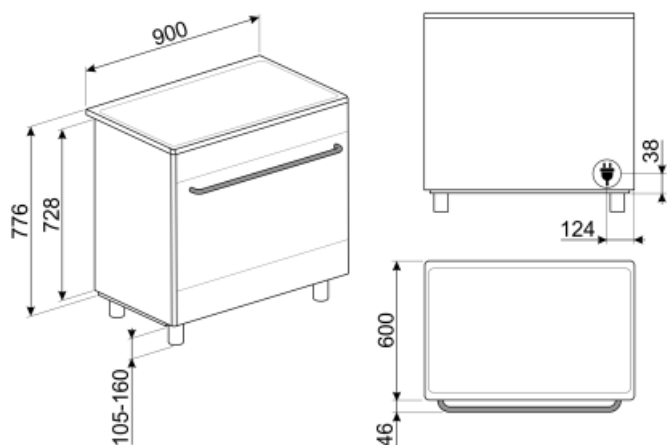

Not included accessories

AIRFRY9

Lufffrityrstativ AIRFRY . Ideell for å gjenscape tradisjonell frityrsteking i ovn, men med færre kalorier og mindre fett. Gjør det mulig å tilberede retter raskt og enkelt, som for eksempel pommes frites, grønnsaker og fisk, med perfekt bruning og sprøhet.



SFLK1

Barnesikring



PRTX

Ildfast pizza-stein med håndtak. D=35cm Ikke egnet for mikrobølgeovner. Egnet for gassovner hvis de settes rett på risten.



PPR9

Ildfast pizza-stein uten håndtak. Firkantet stein: L64xH2,3xD37,5 cm. Egnet for gassovner hvis de settes rett på risten.



BBQ9



KITH95

Høydeforlengersett (950 mm), rustfritt stål

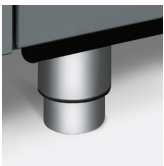

SCRP

Induction and ceramic hobs and teppanyaki scraper



PALPZ

Pizzaspade med foldbart håndtak bredde: 315 mm lengde: 325 mm



PPX6090

Grillplate i rustfritt stål egnet for 90 cm Concerto komfyrer

GTP

Delvis uttrekkbare teleskopskinner (1 nivå) Utstrek: 300 mm Materiale: Rustfritt stål AISI 430 polert



GRILLPLATE

Universalrist for induksjon, gass, keramisk og elektrisk platetopp. Non-stick belegg ideelt for steking av kjøtt, ost og grønnsaker. Mål: 410 x 240 mm.



KIT600SNL-9

Pyntelist for bakside platetopp, egnet for 90 cm Concerto-komfyrer



KIT90X9-1

Veggplate 90x60 cm, rustfritt stål, for Concerto-komfyrer

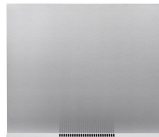

KITPDQ

Høydereduksjonsføtter (850 mm), rustfritt stål, for komfyrer



TPKPLATE

Universalplate for induksjon, gass, keramisk og elektrisk platetopp. Non-stick belegg ideelt for steking av fisk, egg og grønnsaker. Mål: 410 X 240 mm.



GTT

Helt uttrekkbare teleskopskinner (1 nivå) Utstrek: 433 mm Materiale: Rustfritt stål AISI 430 polert



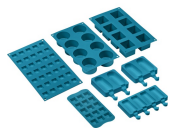























SMOLD

Sett med 7 silikonformer for iskrem, saftis, praliner, isbiter eller til mat. Kan brukes mellom -60°C og +230°C

Symbols glossary (TT)

 <p>Effekt-booster: Valg som gjør det mulig å arbeide ved full effekt når det er behov for svært intens steking.</p>	 <p>Barnesikring: Noen modeller er utstyrt med en innretning som låser programmet/syklusen slik at den ikke kan endres ved uhell.</p>
 <p>Luftkjølesystem: For å garantere en sikker overflatetemperatur.</p>	 <p>Trippel glassdør: Antall glassdører.</p>
 <p>ECO-logic: Valg som gjør det mulig å begrense effektgrensen til apparatet energisparing.</p>	 <p>A: Product drying performance, measured from A+++ to D / G depending on the product family</p>
 <p>Ever Clean Enamel: Ever Clean emaljen påføres elektrostatisk, fra hjørne til hjørne og kant til kant, for å unngå sprekke-dannelser over tid. Det er en spesielt pyrolytisk emalje, med høy motstand mot syrer i tillegg til å ha en behagelig glans, som muliggjør bedre rengjøring av ovnsveggene takket være sin lavere porøsitet. Den bakes ved 850 °C og polymeriseres ved en vitenskapelig fastsatt hastighet for å sikre en jevn dybde og styrke. Ever Clean emalje gir et elastelig sluttresultat både på innsiden av ovnen og på brettene, noe som gjør at flatene til ovnen er svært enkle å vedlikeholde over tid siden fett ikke fester seg ved steking</p>	 <p>Vifteassistert med underelement: Blandingen av vifte og underelement gjør det mulig å avslutte steking av mat som allerede er ferdig utvendig men ikke innvendig. Dette systemet anbefales brukt for å avslutte steking av mat som allerede er velstekt utvendig, men ikke innvendig, og derfor trenger en moderat høyere varme. Ideell for alle typer mat.</p>
 <p>Vifteassistert: Intens og homogen tradisjonell steking, passer også for komplekse oppskrifter. Viften er aktiv og varmen kommer fra undersiden og oversiden samtidig. Ventilert steking gir et hurtigere og mer homogent resultat som gir velduftende mat som er fuktig på innsiden. Ideelt for bakt pasta, kjeks, stek og pai.</p>	 <p>Statisk: Tradisjonell steking egnet for tilberedelse av en rett av gangen. Viften er ikke aktiv og varmen kommer fra undersiden og oversiden samtidig. Statisk steking er langsommere og mer delikat, ideell for godt stekte retter som er tørre også innvendig. Ideelt for steking av alle typer steker, kjøtt med mye fett, brød, kaker med fyll.</p>
 <p>Circulaire: Den perfekte funksjonen for å steke alle typer retter på en mer delikat måte. Varmen kommer fra baksiden av ovnen og fordeles hurtig og jevnt. Viften er aktiv. Den er også ideell for steking på flere nivåer uten å blande lukter og smaker.</p>	 <p>ECO: Lavt energiforbruk ved steking. Denne funksjonen er særlig egnet for steking på en halv hylle med lavt energiforbruk. Den er anbefalt for alle typer mat bortsett fra de som kan generere store mengder fuktighet (for eksempel grønnsaker). For å oppnå maksimal energibesparelse og redusere tidsbruken, anbefales det å legge maten i ovnen uten å forhåndsvarme stekekammeret</p>
 <p>Grill: Svært intens varme kommer kun ovenfra fra et dobbelt varmeelement. Viften er ikke aktiv. Gir ypperlige grill- og gratineringsresultater. Brukes ved endt steking for å gi et en jevn bruking av retten.</p>	 <p>Halv grill: For hurtig steking og bruning av mat. Beste resultater oppnås ved å bruke øvre hylle for små retter og den nedre hyllen for større sådanne, som koteletter eller pølser For halv grill vil varmen genereres i midten av elementet, slik at den er ideell for små mengder.</p>
 <p>Viftegrill: Svært intens varme kommer kun ovenfra fra et dobbelt varmeelement. Viften er aktivert. Gir optimal grilling av de tykkeste kjøttstykkene. Ideelt for store kjøttstykker.</p>	 <p>Overhetingsbeskyttelse: Sikkerhetssystemet som automatisk slår av platetoppen hvis kontrollenheten overopphetes.</p>

-
- | | |
|---|--|
|  <p>Induksjon: Arbeidet til disse platetoppene er basert på prinsippet om elektromagnetisk induksjon. Varmen genereres direkte i bunnen av pannen når den er i kontakt med platetoppen.</p> |  <p>Helglassinnerdører: Helglassinnerdører: En enkel flat overfate som er enkel å holde ren.</p> |
|  <p>Innerdørglasset kan fjernes med noen få enkle rengjøringsinngrep.</p> |  <p>Sidelys: To motstående sidelys øker sikten på innsiden av ovnen.</p> |
|  <p>Ovnkammeret har 5 forskjellige stekenivåer.</p> |  <p>Vapor Clean: En enkel rengjøringsfunksjon som bruker damp til å løse opp avleiringer i ovnkammeret.</p> |
|  <p>Kapasiteten angir mengden anvendbar plass i ovnen oppgitt i liter.</p> | |